

Kurzanleitung Durchflussmessgerät Proline Promag W

Magnetisch-induktiver Messaufnehmer

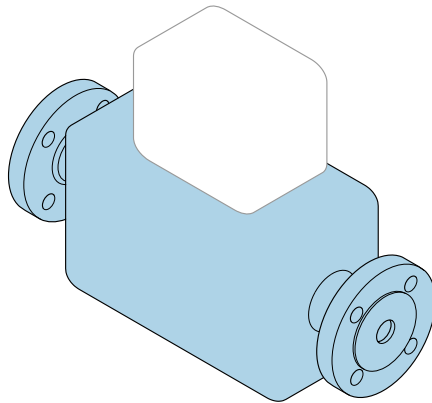

Diese Anleitung ist eine Kurzanleitung, sie ersetzt **nicht** die zugehörige Betriebsanleitung.

Kurzanleitung Teil 1 von 2: Messaufnehmer

Umfasst Informationen zum Messaufnehmer.

Kurzanleitung Teil 2 von 2: Messumformer →  3.



A0023555

Kurzanleitung Durchflussmessgerät

Das Gerät besteht aus einem Messumformer und einem Messaufnehmer.

Die Inbetriebnahme dieser beiden Komponenten werden in zwei getrennten Kurzanleitungen beschrieben, die zusammen die Kurzanleitung des Durchflussmessgeräts bilden:

- Kurzanleitung Teil 1: Messaufnehmer
- Kurzanleitung Teil 2: Messumformer

Für die Inbetriebnahme des Geräts beide Kurzanleitungen berücksichtigen, da sich die Inhalte gegenseitig ergänzen:

Kurzanleitung Teil 1: Messaufnehmer

Die Kurzanleitung Messaufnehmer richtet sich an Fachspezialisten, die für die Montage des Messgeräts verantwortlich sind.

- Warenannahme und Produktidentifizierung
- Lagerung und Transport
- Montage

Kurzanleitung Teil 2: Messumformer

Die Kurzanleitung Messumformer richtet sich an Fachspezialisten, die für die Inbetriebnahme, Konfiguration und Parametrierung des Messgeräts (bis zum ersten Messwert) verantwortlich sind.

- Produktbeschreibung
- Montage
- Elektrischer Anschluss
- Bedienungsmöglichkeiten
- Systemintegration
- Inbetriebnahme
- Diagnoseinformationen

Weitere Gerätedokumentation



Diese Kurzanleitung ist die **Kurzanleitung Teil 1: Messaufnehmer**.

Die "Kurzanleitung Teil 2: Messumformer" ist verfügbar über:

- Internet: www.endress.com/deviceviewer
- Smartphone/Tablet: *Endress+Hauser Operations App*

Ausführliche Informationen zu dem Gerät entnehmen Sie der Betriebsanleitung und den weiteren Dokumentationen:

- Internet: www.endress.com/deviceviewer
- Smartphone/Tablet: *Endress+Hauser Operations App*

Inhaltsverzeichnis

1	Hinweise zum Dokument	5
1.1	Verwendete Symbole	5
2	Grundlegende Sicherheitshinweise	8
2.1	Anforderungen an das Personal	8
2.2	Bestimmungsgemäße Verwendung	8
2.3	Arbeitssicherheit	9
2.4	Betriebsicherheit	9
2.5	Produktsicherheit	10
2.6	IT-Sicherheit	10
3	Warenannahme und Produktidentifizierung	11
3.1	Warenannahme	11
3.2	Produktidentifizierung	12
4	Lagerung und Transport	14
4.1	Lagerbedingungen	14
4.2	Produkt transportieren	14
5	Montage	16
5.1	Montagebedingungen	16
5.2	Messgerät montieren	23
5.3	Montagekontrolle	25
6	Entsorgung	26
6.1	Messgerät demontieren	26
6.2	Messgerät entsorgen	26
7	Anhang	27
7.1	Schraubenanziehdrehmomente	27

1 Hinweise zum Dokument

1.1 Verwendete Symbole

1.1.1 Warnhinweissymbole

GEFAHR

Dieser Hinweis macht auf eine gefährliche Situation aufmerksam, die, wenn sie nicht vermieden wird, zu Tod oder schwerer Körperverletzung führen wird.

WARNUNG

Dieser Hinweis macht auf eine gefährliche Situation aufmerksam, die, wenn sie nicht vermieden wird, zu Tod oder schwerer Körperverletzung führen kann.









VORSICHT

Dieser Hinweis macht auf eine gefährliche Situation aufmerksam, die, wenn sie nicht vermieden wird, zu leichter oder mittelschwerer Körperverletzung führen kann.





HINWEIS

Dieser Hinweis enthält Informationen zu Vorgehensweisen und weiterführenden Sachverhalten, die keine Körperverletzung nach sich ziehen.

1.1.2 Symbole für Informationstypen





Symbol	Bedeutung	Symbol	Bedeutung
	Erlaubt Abläufe, Prozesse oder Handlungen, die erlaubt sind.		Zu bevorzugen Abläufe, Prozesse oder Handlungen, die zu bevorzugen sind.
	Verboten Abläufe, Prozesse oder Handlungen, die verboten sind.		Tip Kennzeichnet zusätzliche Informationen.
	Verweis auf Dokumentation		Verweis auf Seite
	Verweis auf Abbildung	1, 2, 3...	Handlungsschritte
	Ergebnis eines Handlungsschritts		Sichtkontrolle





1.1.3 Elektrische Symbole

Symbol	Bedeutung	Symbol	Bedeutung
	Gleichstrom		Wechselstrom
	Gleich- und Wechselstrom		Erdanschluss Eine geerdete Klemme, die vom Gesichtspunkt des Benutzers über ein Erdungssystem geerdet ist.





Symbol	Bedeutung
	<p>Schutzerde (PE: Protective earth) Erdungsklemmen, die geerdet werden müssen, bevor andere Anschlüsse hergestellt werden dürfen.</p> <p>Die Erdungsklemmen befinden sich innen und außen am Gerät:</p> <ul style="list-style-type: none"> ▪ Innere Erdungsklemme: Schutzerde wird mit dem Versorgungsnetz verbunden. ▪ Äußere Erdungsklemme: Gerät wird mit dem Erdungssystem der Anlage verbunden.

1.1.4 Kommunikationsspezifische Symbole

Symbol	Bedeutung	Symbol	Bedeutung
	<p>Wireless Local Area Network (WLAN) Kommunikation über ein drahtloses, lokales Netzwerk.</p>		<p>Bluetooth Datenübertragung zwischen Geräten über kurze Distanz via Funktechnik.</p>
	<p>LED Leuchtdiode ist aus.</p>		<p>LED Leuchtdiode ist an.</p>
	<p>LED Leuchtdiode blinkt.</p>		



Symbol	Bedeutung	Symbol	Bedeutung
	<p>Wireless Local Area Network (WLAN) Kommunikation über ein drahtloses, lokales Netzwerk.</p>		<p>LED Leuchtdiode ist aus.</p>
	<p>LED Leuchtdiode ist an.</p>		<p>LED Leuchtdiode blinkt.</p>

1.1.5 Werkzeugsymbole

Symbol	Bedeutung	Symbol	Bedeutung
	Torxschraubendreher		Schlitzschraubendreher
	Kreuzschlitzschraubendreher		Innensechskantschlüssel
	Gabelschlüssel		

1.1.6 Symbole in Grafiken

Symbol	Bedeutung	Symbol	Bedeutung
1, 2, 3, ...	Positionsnummern		Handlungsschritte
A, B, C, ...	Ansichten	A-A, B-B, C-C, ...	Schnitte

Symbol	Bedeutung	Symbol	Bedeutung
	Explosionsgefährdeter Bereich		Sicherer Bereich (Nicht explosionsgefährdeter Bereich)
	Durchflussrichtung		

2 Grundlegende Sicherheitshinweise

2.1 Anforderungen an das Personal

Das Personal muss für seine Tätigkeiten folgende Bedingungen erfüllen:

- ▶ Ausgebildetes Fachpersonal: Verfügt über Qualifikation, die dieser Funktion und Tätigkeit entspricht.
- ▶ Vom Anlagenbetreiber autorisiert.
- ▶ Mit den nationalen Vorschriften vertraut.
- ▶ Vor Arbeitsbeginn: Anweisungen in Anleitung und Zusatzdokumentation sowie Zertifikate (je nach Anwendung) lesen und verstehen.
- ▶ Anweisungen und Rahmenbedingungen befolgen.

2.2 Bestimmungsgemäße Verwendung

Anwendungsbereich und Messstoffe

Das Messgerät ist nur für die Durchflussmessung von Flüssigkeiten bestimmt, die eine Mindestleitfähigkeit von 5 $\mu\text{S}/\text{cm}$ aufweisen.

Je nach bestellter Ausführung kann das Messgerät auch potenziell explosionsgefährliche, entzündliche, giftige und brandfördernde Messstoffe messen.

Messgeräte zum Einsatz im explosionsgefährdeten Bereich, in hygienischen Anwendungen oder bei erhöhten Risiken durch Prozessdruck sind auf dem Typenschild speziell gekennzeichnet.

Um den einwandfreien Zustand des Messgeräts für die Betriebszeit zu gewährleisten:

- ▶ Spezifizierten Druck- und Temperaturbereich einhalten.
- ▶ Messgerät nur unter Einhaltung der Daten auf dem Typenschild und der in Anleitung und Zusatzdokumentation aufgelisteten Rahmenbedingungen einsetzen.
- ▶ Anhand des Typenschildes überprüfen, ob das bestellte Gerät für den vorgesehenen Gebrauch im zulassungsrelevanten Bereich eingesetzt werden kann (z.B. Explosionsschutz, Druckgerätesicherheit).
- ▶ Messgerät nur für Messstoffe einsetzen, gegen welche die prozessberührenden Materialien hinreichend beständig sind.
- ▶ Wenn die Umgebungstemperatur des Messgeräts außerhalb der atmosphärischen Temperatur liegt, dann müssen die relevanten Randbedingungen gemäß der zugehörigen Gerätedokumentation zwingend beachtet werden.
- ▶ Messgerät dauerhaft vor Korrosion durch Umwelteinflüsse schützen.



Promag 400

Optional ist das Messgerät nach OIML R49: 2006 geprüft und besitzt eine EG-Baumusterprüfbescheinigung nach Messgeräte-Richtlinie 2004/22/EG (MID) für den gesetzlich messtechnisch kontrollierten Einsatz ("Eichpflichtiger Verkehr") für Kaltwasser (Annex MI-001).

Die zugelassene Messstofftemperatur beträgt in diesen Anwendungen 0 ... 50 °C (32 ... 122 °F).

Fehlgebrauch

Eine nicht bestimmungsgemäße Verwendung kann die Sicherheit beeinträchtigen. Der Hersteller haftet nicht für Schäden, die aus unsachgemäßer oder nicht bestimmungsgemäßer Verwendung entstehen.

WARNUNG

Bruchgefahr durch korrosive oder abrasive Messstoffe sowie Umgebungsbedingungen!

- ▶ Kompatibilität des Prozessmessstoffs mit dem Messaufnehmer abklären.
- ▶ Beständigkeit aller messstoffberührender Materialien im Prozess sicherstellen.
- ▶ Spezifizierten Druck- und Temperaturbereich einhalten.

HINWEIS

Klärung bei Grenzfällen:

- ▶ Bei speziellen Messstoffen und Medien für die Reinigung: Endress+Hauser ist bei der Abklärung der Korrosionsbeständigkeit messstoffberührender Materialien behilflich, übernimmt aber keine Garantie oder Haftung, da kleine Veränderungen der Temperatur, Konzentration oder des Verunreinigungsgrads im Prozess Unterschiede in der Korrosionsbeständigkeit bewirken können.

Restrisiken

WARNUNG

Die Oberflächen können durch die Elektronik und den Messstoff erwärmt werden. Es besteht dadurch eine Verbrennungsgefahr!

- ▶ Bei erhöhter Messstofftemperatur: Berührungsschutz sicherstellen.

2.3 Arbeitssicherheit

Bei Arbeiten am und mit dem Gerät:

- ▶ Erforderliche persönliche Schutzausrüstung gemäß nationaler Vorschriften tragen.

Bei Schweißarbeiten an der Rohrleitung:

- ▶ Schweißgerät nicht über das Messgerät erden.

Bei Arbeiten am und mit dem Gerät mit feuchten Händen:

- ▶ Aufgrund der erhöhten Stromschlaggefahr Handschuhe tragen.

2.4 Betriebssicherheit

Verletzungsgefahr!

- ▶ Das Gerät nur in technisch einwandfreiem und betriebssicherem Zustand betreiben.
- ▶ Der Betreiber ist für den störungsfreien Betrieb des Geräts verantwortlich.

Umgebungsanforderungen Promag 400

Wenn ein Messumformergehäuse aus Kunststoff bestimmten Dampf-Luft-Gemischen permanent ausgesetzt ist, kann das Gehäuse beschädigt werden.

- ▶ Bei Unklarheiten Ihre Endress+Hauser Vertriebszentrale kontaktieren.
- ▶ Beim Einsatz im zulassungsrelevanten Bereich: Angaben auf dem Typenschild beachten.

2.5 Produktsicherheit

Dieses Messgerät ist nach dem Stand der Technik und guter Ingenieurspraxis betriebssicher gebaut und geprüft und hat das Werk in sicherheitstechnisch einwandfreiem Zustand verlassen.

Es erfüllt die allgemeinen Sicherheitsanforderungen und gesetzlichen Anforderungen. Zudem ist es konform zu den EU-Richtlinien, die in der gerätespezifischen EU-Konformitätserklärung aufgelistet sind. Mit der Anbringung des CE-Zeichens bestätigt Endress+Hauser diesen Sachverhalt.

2.6 IT-Sicherheit

Eine Gewährleistung unsererseits ist nur gegeben, wenn das Gerät gemäß der Betriebsanleitung installiert und eingesetzt wird. Das Gerät verfügt über Sicherheitsmechanismen, um es gegen versehentliche Veränderung der Einstellungen zu schützen.

IT-Sicherheitsmaßnahmen gemäß dem Sicherheitsstandard des Betreibers, die das Gerät und dessen Datentransfer zusätzlich schützen, sind vom Betreiber selbst zu implementieren.

3 Warenannahme und Produktidentifizierung

3.1 Warenannahme

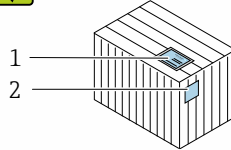
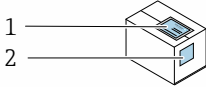

Bestellcode auf Lieferschein (1) und auf Produktaufkleber (2) identisch?

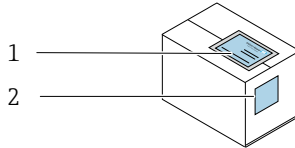
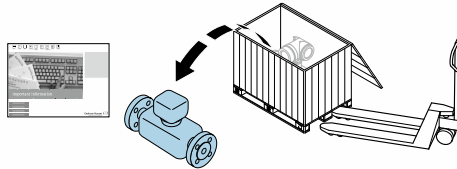

Bestellcode auf Lieferschein (1) und auf Produktaufkleber (2) identisch?

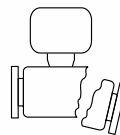
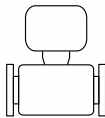
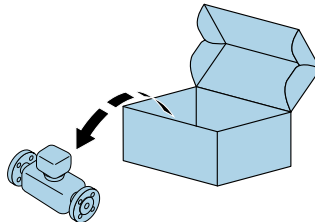

Ware unbeschädigt?

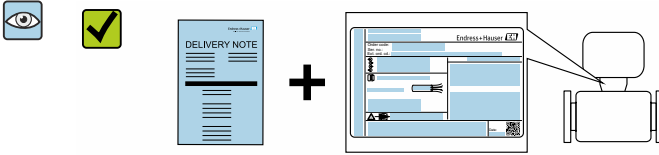

Entsprechen Typenschilddaten den Bestellangaben auf dem Lieferschein?

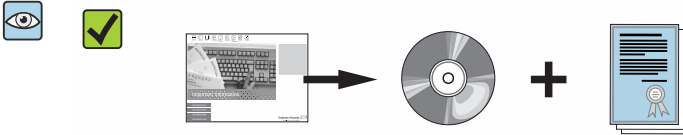

Dokumentenmappe mit beigelegten Dokumenten vorhanden?
Optional bestellbare CD-ROM mit Technischer Dokumentation vorhanden?

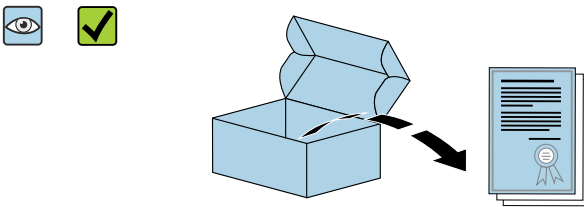

Beigelegtes Sicherheitsdatenblatt vorhanden?

- i
 ■ Wenn eine der Bedingungen nicht erfüllt ist: Wenden Sie sich an Ihre Endress+Hauser Vertriebszentrale.
- Je nach Geräteausführung ist die CD-ROM nicht Teil des Lieferumfangs! Die Technische Dokumentation ist über Internet oder die *Endress+Hauser Operations App* verfügbar.

3.2 Produktidentifizierung

Folgende Möglichkeiten stehen zur Identifizierung des Geräts zur Verfügung:

- Typenschildangaben
- Bestellcode (Order code) mit Aufschlüsselung der Gerätemerkmale auf dem Lieferschein
- Seriennummer von Typenschildern in *W@M Device Viewer* eingeben (www.endress.com/deviceviewer): Alle Angaben zum Gerät werden angezeigt.
- Seriennummer von Typenschildern in die *Endress+Hauser Operations App* eingeben oder mit der *Endress+Hauser Operations App* den 2-D-Matrixcode (QR-Code) auf dem Typenschild scannen: Alle Angaben zum Gerät werden angezeigt.

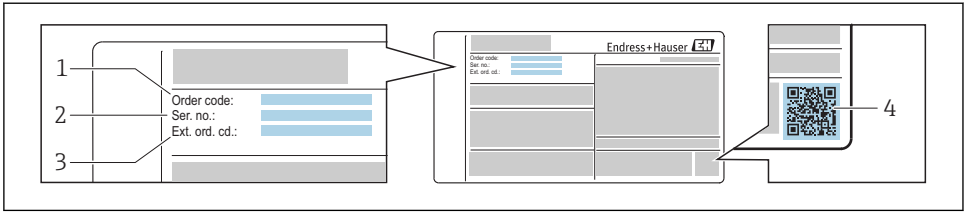

A0030196

 1 *Beispiel für ein Typenschild*

- 1 *Bestellcode (Order code)*
- 2 *Seriennummer (Ser. no.)*
- 3 *Erweiterter Bestellcode (Ext. ord. cd.)*
- 4 *2-D-Matrixcode (QR-Code)*



Detaillierte Angaben zur Aufschlüsselung der Typenschildangaben: Betriebsanleitung zum Gerät.

4 Lagerung und Transport

4.1 Lagerbedingungen

Folgende Hinweise bei der Lagerung beachten:

- ▶ Um Stoßsicherheit zu gewährleisten, in Originalverpackung lagern.
- ▶ Auf Prozessanschlüsse montierte Schutzscheiben oder Schutzkappen nicht entfernen. Sie verhindern mechanische Beschädigungen an den Dichtflächen sowie Verschmutzungen im Messrohr.
- ▶ Vor Sonneneinstrahlung schützen, um unzulässig hohe Oberflächentemperaturen zu vermeiden.
- ▶ Lagerplatz wählen, an dem eine Betauung des Messgerätes ausgeschlossen ist, da Pilz- und Bakterienbefall die Auskleidung beschädigen kann.
- ▶ Trocken und staubfrei lagern.
- ▶ Trocken lagern.
- ▶ Nicht im Freien aufbewahren.

4.2 Produkt transportieren

Messgerät in Originalverpackung zur Messstelle transportieren.

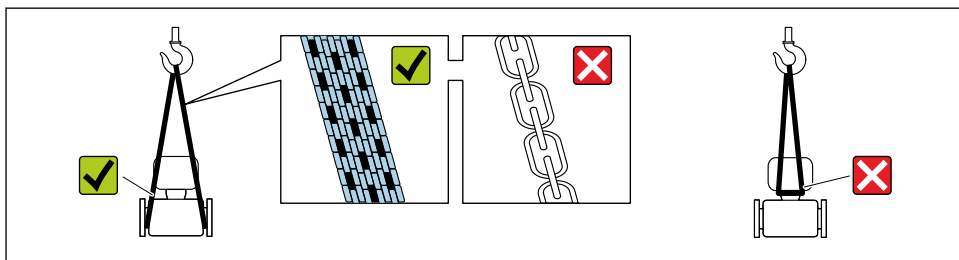

A0029252

i Auf Prozessanschlüssen montierte Schutzscheiben oder -kappen nicht entfernen. Sie verhindern mechanische Beschädigungen an den Dichtflächen sowie Verschmutzungen im Messrohr.

4.2.1 Messgeräte ohne Hebeösen

⚠️ WARNUNG

Schwerpunkt des Messgeräts liegt über den Aufhängepunkten der Tragriemen

Verletzungsgefahr durch abrutschendes Messgerät!

- ▶ Messgerät vor Drehen oder Abrutschen sichern.
- ▶ Gewichtsangabe auf der Verpackung beachten (Aufkleber).

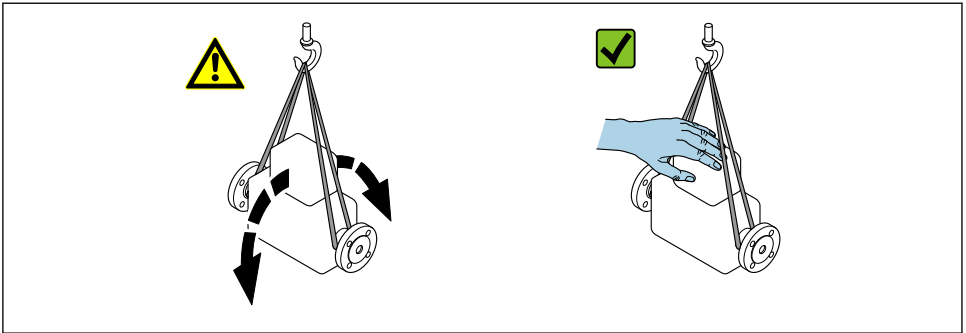

A0029214

4.2.2 Messgeräte mit Hebeösen

⚠ VORSICHT

Spezielle Transporthinweise für Geräte mit Hebeösen

- ▶ Für den Transport ausschließlich die am Gerät oder an den Flanschen angebrachten Hebeösen verwenden.
- ▶ Das Gerät muss immer an mindestens zwei Hebeösen befestigt werden.

4.2.3 Transport mit einem Gabelstapler

Beim Transport in einer Holzbox erlaubt die Bodenstruktur, dass die Holzboxe längs- oder beidseitig durch einen Gabelstapler angehoben werden kann.

⚠ VORSICHT

Gefahr von Beschädigung der Magnetspule

- ▶ Beim Transport mit Gabelstaplern den Messaufnehmer nicht am Mantelblech anheben.
- ▶ Ansonsten wird das Mantelblech eingedrückt und die innenliegenden Magnetspulen beschädigt.

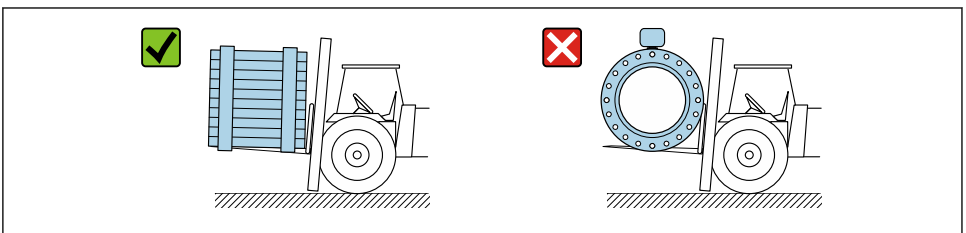

A0029319

5 Montage

5.1 Montagebedingungen

5.1.1 Montageposition

Montageort

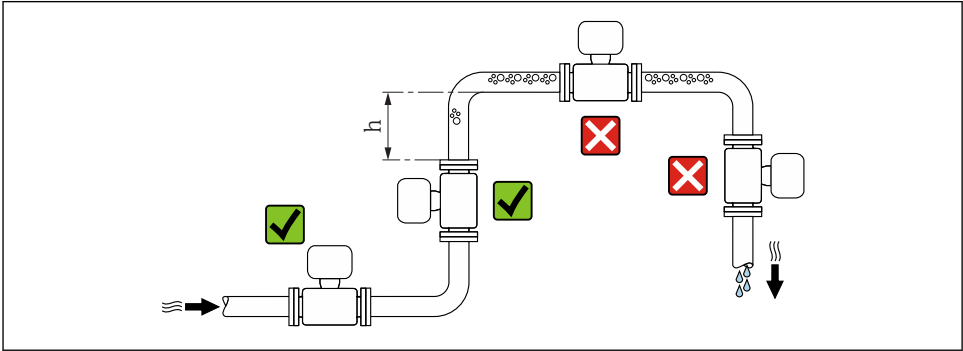

A0029343

$$h \geq 2 \times DN$$

 Abstand $h \geq 2 \times DN$ nicht notwendig bei Bestellmerkmal "Bauart", Option C, H, I.

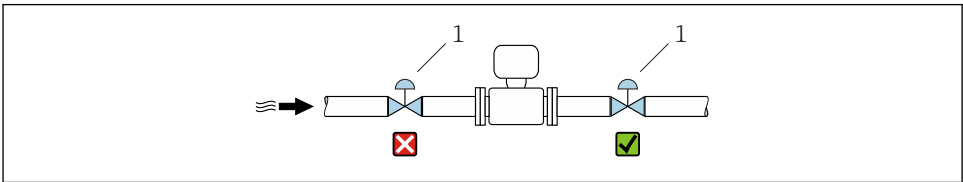

A0033017

 2 Einbau des Messaufnehmers nach einem Regelventil nicht empfohlen

1 Regelventil

Bei Falleitung

Bei Falleitungen mit einer Länge $h \geq 5 \text{ m}$ (16,4 ft): Nach dem Messaufnehmer ein Siphon mit einem Belüftungsventil vorsehen. Dadurch wird die Gefahr eines Unterdruckes vermieden und somit mögliche Schäden am Messrohr. Diese Maßnahme verhindert zudem ein Abreißen des Flüssigkeitsstroms in der Rohrleitung.

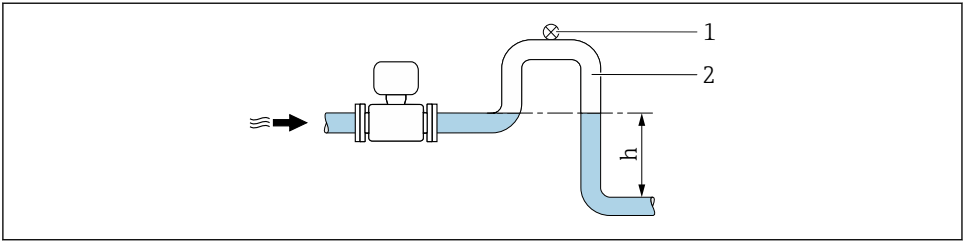

A0028981

3 Einbau in eine Falleitung

- 1 Belüftungsventil
- 2 Rohrleitungssiphon
- h Länge der Falleitung

Bei teilgefülltem Rohr

Bei teilgefüllter Rohrleitung mit Gefälle: Dükerähnliche Einbauweise vorsehen.

i Keine Einlaufstrecken notwendig bei Bestellmerkmal "Bauart", Option C, H, I

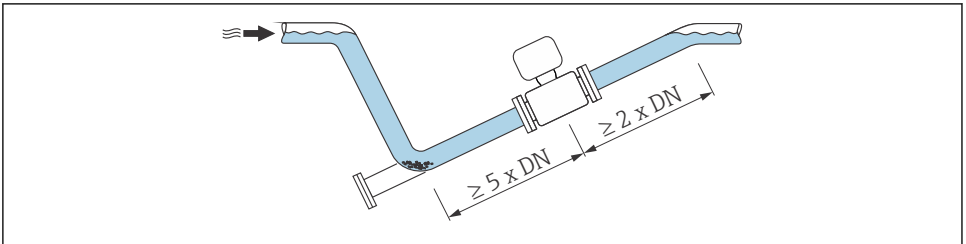

A0029257

Bei hohem Eigengewicht DN ≥ 350 (14")

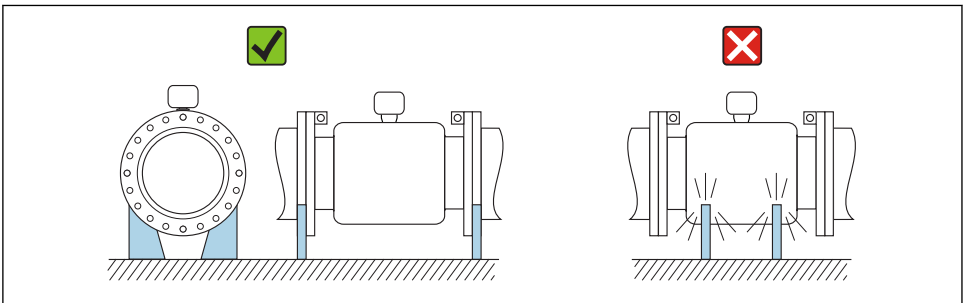

A0016276

Einbaulage

Die Pfeilrichtung auf dem Messaufnehmer-Typenschild hilft, den Messaufnehmer entsprechend der Durchflussrichtung einzubauen.

Durch eine optimale Einbaulage können sowohl Gas- und Luftansammlungen als auch störende Ablagerungen im Messrohr vermieden werden.

Vertikal

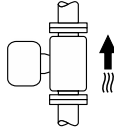

A0015591

Optimal bei leerlaufenden Rohrsystemen und beim Einsatz der Leerrohrüberwachung.

Horizontal

- Die Messelektrodenachse sollte vorzugsweise waagrecht liegen. Dadurch wird eine kurzzeitige Isolierung der Messelektroden infolge mitgeführter Luftblasen vermieden.
- Die Leerrohrüberwachung funktioniert nur, wenn das Messumformergehäuse nach oben gerichtet ist. Ansonsten ist nicht gewährleistet, dass die Leerrohrüberwachung bei teilgefülltem oder leerem Messrohr wirklich anspricht.

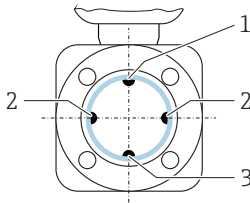

A0029344

- 1 MSÜ-Elektrode für die Leerrohrüberwachung
- 2 Messelektroden für die Signalerfassung
- 3 Bezugselektrode für den Potenzialausgleich

Ein- und Auslaufstrecken

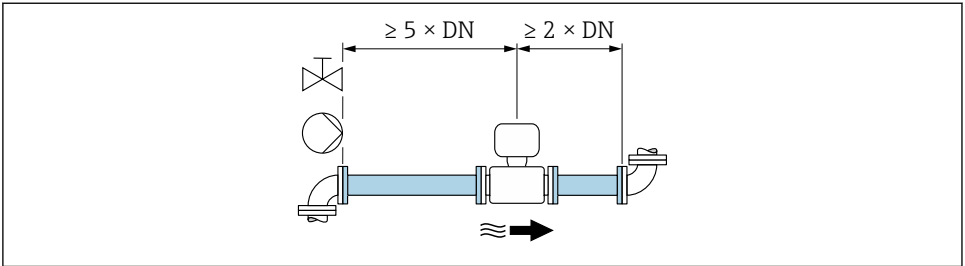

A0028997

Für Messaufnehmer mit Bestellmerkmal "Bauart", Option C, H, I sind keine Ein-/Auslaufstrecken zu beachten.



Zur Einhaltung der Verkehrsfehlergrenzen im eichpflichtigen Verkehr sind keine zusätzlichen Anforderungen zur oben abgebildeten Grafik erforderlich.



Angaben zu den Abmessungen und Einbaulängen des Geräts: Dokument "Technische Information", Kapitel "Konstruktiver Aufbau".

5.1.2 Anforderungen aus Umgebung und Prozess

Umgebungstemperaturbereich



Detaillierte Angaben zum Umgebungstemperaturbereich: Betriebsanleitung zum Gerät.

Bei Betrieb im Freien:

- Messgerät an einer schattigen Stelle montieren.
- Direkte Sonneneinstrahlung vermeiden, besonders in wärmeren Klimaregionen.
- Starke Bewitterung vermeiden.

Temperaturtabellen



Detaillierte Angaben zu den Temperaturtabellen: Separates Dokument "Sicherheitshinweise" (XA) zum Gerät.

Systemdruck

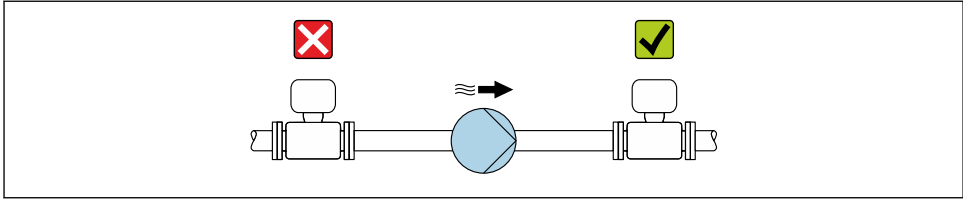

A0028777

i Zusätzlich beim Einsatz von Kolben-, Kolbenmembran- oder Schlauchpumpen: Pulsationsdämpfer einsetzen.

Vibrationen

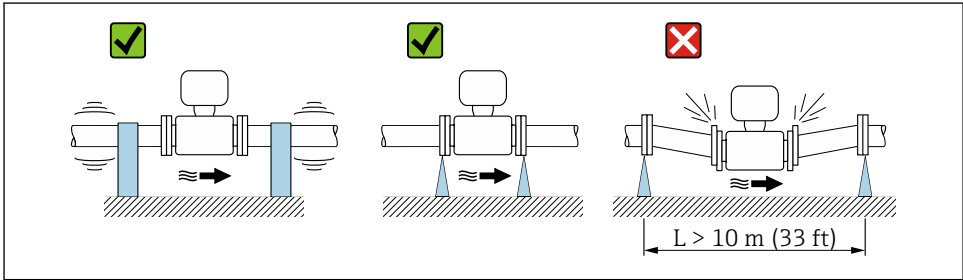

A0029004

4 Maßnahmen zur Vermeidung von Gerätevibrationen

Anpassungsstücke

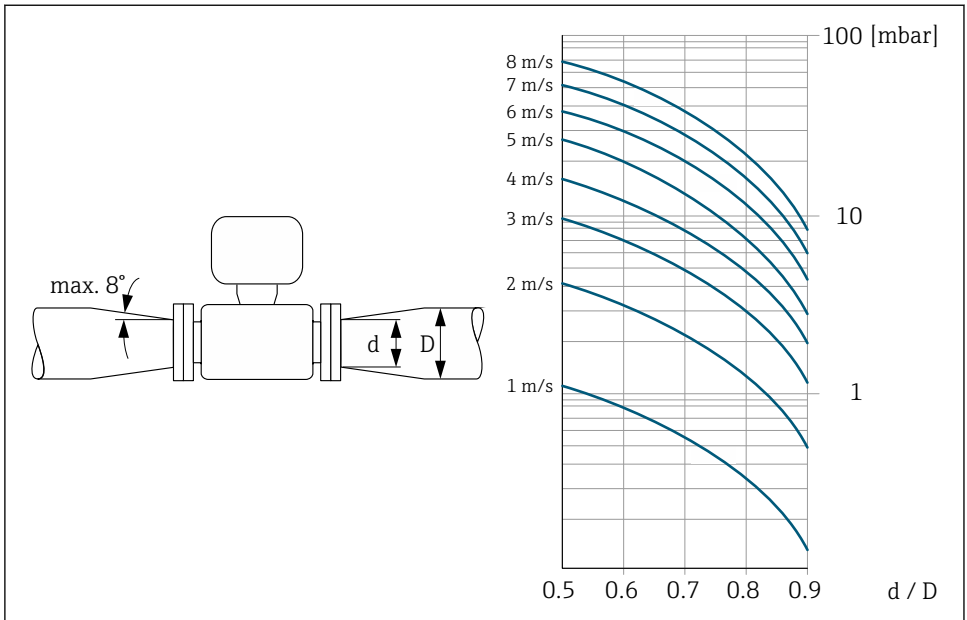

A0029002

5.1.3 Spezielle Montagehinweise

Permanenter Einsatz unter Wasser

Für den permanenten Einsatz unter Wasser ≤ 3 m (10 ft) oder in Ausnahmefällen für den Einsatz bis zu 48 h bei ≤ 10 m (30 ft) ist eine vollverschweißte Getrenntausführung in IP68 optional erhältlich. Das Messgerät erfüllt Korrosivitätskategorien C5-M und Im1/Im2/Im3. Die vollverschweißte Bauweise sowie das Dichtungssystem des Anschlussraums gewährleisten, dass keine Feuchtigkeit in das Messgerät eindringt.

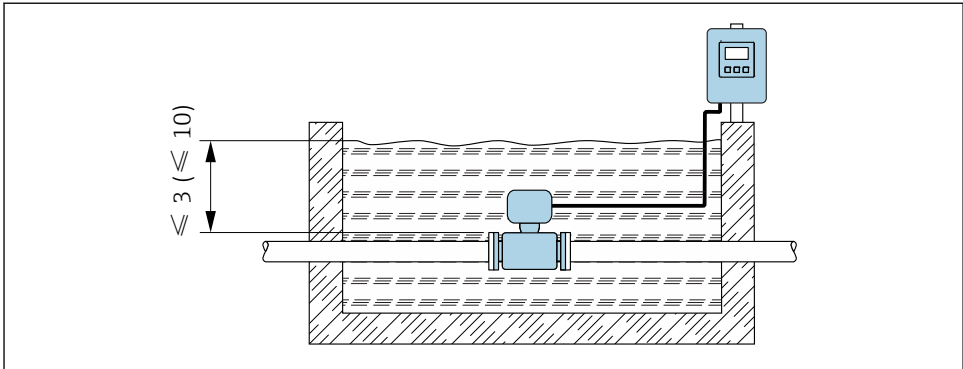

5 Maßinheit in m(ft)

 Detaillierte Angaben zum Austausch Kabelverschraubung Anschlussgehäuse:
Kurzanleitung Messumformer.

Einsatz im Erdeinbau

Für Einsatz im Erdeinbau ist eine Getrenntausführung in IP68 optional erhältlich. Das Messgerät erfüllt den zertifizierten Korrosionsschutz Im1/Im2/Im3 gemäß EN ISO 12944. Es kann ohne zusätzliche Vorkehrungen am Messgerät direkt im Erdreich eingesetzt werden. Die Montage erfolgt dabei gemäß den regional üblichen Einbauvorschriften (z.B. EN DIN 1610).

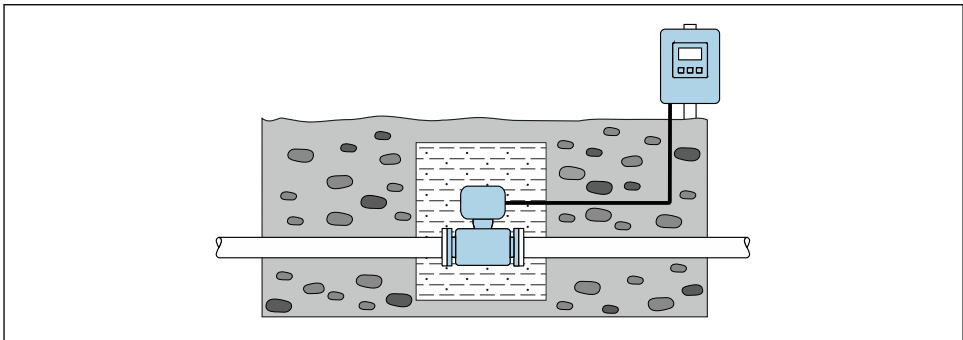

Schutzart IP68, Type 6P enclosure, mit Option "Feldverguss"

Je nach Ausführung erfüllt der Messaufnehmer alle Anforderungen gemäß der Schutzart IP68, Type 6P enclosure und kann als Getrenntausführung eingesetzt werden.

Der Messumformer besitzt immer nur die Schutzart IP66/67, Type 4X enclosure und muss dementsprechend behandelt werden.

Um die Schutzart IP68, Type 6P enclosure für die Optionen "Feldverguss" zu gewährleisten, folgende Schritte nach dem elektrischen Anschluss durchführen:

1. Kabelverschraubungen fest anziehen (Drehmoment: 2...3,5 Nm), bis kein Spalt zwischen Deckelunterseite und Gehäuseauflage sichtbar ist.
2. Überwurfmutter der Kabelverschraubungen fest anziehen.
3. Feldgehäuse mit Vergussmasse ausgießen.
4. Prüfen, ob die Gehäusedichtungen sauber und richtig eingelegt sind. Gegebenenfalls die Dichtungen trocknen, reinigen oder ersetzen.
5. Sämtliche Gehäuseschrauben und Schraubdeckel (Drehmoment: 20...30 Nm) fest anziehen.

5.2 Messgerät montieren

5.2.1 Benötigtes Werkzeug

Für Flansche und andere Prozessanschlüsse: Entsprechendes Montagewerkzeug

5.2.2 Messgerät vorbereiten

1. Sämtliche Reste der Transportverpackung entfernen.
2. Vorhandene Schutzscheiben oder Schutzkappen vom Messaufnehmer entfernen.
3. Aufkleber auf dem Elektronikraumdeckel entfernen.

5.2.3 Messaufnehmer montieren

WARNUNG

Bildung einer elektrisch leitenden Schicht auf der Messrohr-Innenseite möglich!

Kurzschlussgefahr des Messsignals.

- ▶ Darauf achten, dass der Innendurchmesser der Dichtungen gleich oder größer ist als derjenige von Prozessanschluss und Rohrleitung.
- ▶ Darauf achten, dass die Dichtungen unbeschädigt und sauber sind.
- ▶ Dichtungen korrekt befestigen.
- ▶ Keine elektrisch leitenden Dichtungsmassen wie Graphit verwenden.

WARNUNG

Gefahr durch mangelnde Prozessdichtheit!

- ▶ Darauf achten, dass der Innendurchmesser der Dichtungen gleich oder größer ist als derjenige von Prozessanschluss und Rohrleitung.
- ▶ Darauf achten, dass die Dichtungen unbeschädigt und sauber sind.
- ▶ Dichtungen korrekt befestigen.

1. Sicherstellen, dass die Pfeilrichtung auf dem Messaufnehmer mit der Durchflussrichtung des Messstoffs übereinstimmt.
2. Um die Einhaltung der Gerätespezifikation sicherzustellen: Messgerät zwischen die Rohrleitungsflansche zentriert in die Messstrecke einbauen.
3. Bei Verwendung von Erdungsscheiben: Beiliegende Einbauanleitung beachten.

4. Erforderliche Schrauben-Anziehdrehmomente beachten .
5. Messgerät so einbauen oder Messumformergehäuse drehen, dass die Kabeleinführungen nicht nach oben weisen.

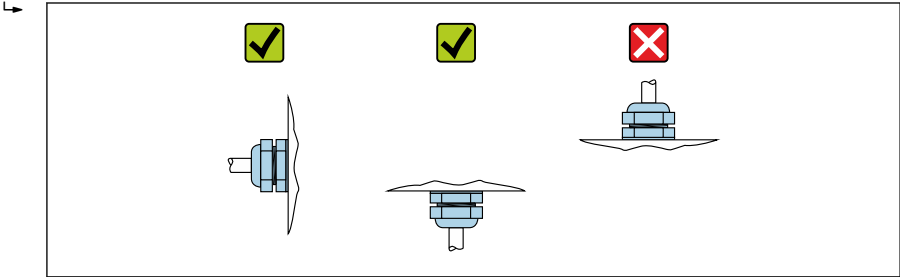

A0029263

Dichtungen montieren

⚠ VORSICHT

Bildung einer elektrisch leitenden Schicht auf der Messrohr-Innenseite möglich!

Kurzschlussgefahr des Messsignals.

- ▶ Keine elektrisch leitenden Dichtungsmassen wie Graphit verwenden.

Bei der Montage von Dichtungen folgende Punkte beachten:

- Montierte Dichtungen nicht in den Rohrleitungsquerschnitt hineinragen lassen.
- Bei Verwendung von DIN-Flanschen: Nur Dichtungen nach DIN EN 1514-1 verwenden.
- Bei Messrohrauskleidung "Hartgummi": Zusätzliche Dichtungen **immer** erforderlich.
- Bei Messrohrauskleidung "Polyurethan": Grundsätzlich **keine** zusätzlichen Dichtungen erforderlich.

Erdungskabel/Erdungsscheiben montieren

Informationen zum Potenzialausgleich und detaillierte Montagehinweise für den Einsatz von Erdungskabeln/Erdungsscheiben: Kurzanleitung Messumformer.

Schraubenanziehdrehmomente

→ 📄 27

5.3 Montagekontrolle

Ist das Messgerät unbeschädigt (Sichtkontrolle)?	<input type="checkbox"/>
Erfüllt das Messgerät die Messstellenspezifikationen? Zum Beispiel: <ul style="list-style-type: none"> ▪ Prozesstemperatur ▪ Prozessdruck (siehe Dokument "Technische Information, Kapitel "Druck-Temperatur-Kurven") ▪ Umgebungstemperatur ▪ Messbereich 	<input type="checkbox"/>
Wurde die richtige Einbaulage für den Messaufnehmer gewählt ? <ul style="list-style-type: none"> ▪ Gemäß Messaufnehmertyp ▪ Gemäß Messstofftemperatur ▪ Gemäß Messstoffeigenschaften (ausgasend, feststoffbeladen) 	<input type="checkbox"/>
Stimmt die Pfeilrichtung auf dem Messaufnehmer-Typenschild mit der tatsächlichen Messstoff-Fließrichtung in der Rohrleitung überein ?	<input type="checkbox"/>
Sind Messstellenkennzeichnung und Beschriftung korrekt (Sichtkontrolle)?	<input type="checkbox"/>
Ist das Gerät gegen Niederschlag und direkte Sonneneinstrahlung ausreichend geschützt?	<input type="checkbox"/>
Sind die Befestigungsschrauben mit dem korrekten Anziehdrehmoment angezogen?	<input type="checkbox"/>

6 Entsorgung

6.1 Messgerät demontieren

1. Gerät ausschalten.

⚠️ WARNUNG

Personengefährdung durch Prozessbedingungen!

- ▶ Auf gefährliche Prozessbedingungen wie Druck im Messgerät, hohe Temperaturen oder aggressive Messstoffe achten.
2. Die Montage- und Anschlusschritte aus den Kapiteln "Messgerät montieren" und "Messgerät anschließen" in sinngemäß umgekehrter Reihenfolge durchführen. Sicherheitshinweise beachten.

6.2 Messgerät entsorgen

⚠️ WARNUNG

Gefährdung von Personal und Umwelt durch gesundheitsgefährdende Messstoffe!

- ▶ Sicherstellen, dass das Messgerät und alle Hohlräume frei von gesundheits- oder umweltgefährdenden Messstoffresten sind, z.B. in Ritzen eingedrungene oder durch Kunststoff diffundierte Stoffe.

Folgende Hinweise zur Entsorgung beachten:

- ▶ Die national gültigen Vorschriften beachten.
- ▶ Auf eine stoffliche Trennung und Verwertung der Gerätekomponenten achten.

7 Anhang

7.1 Schraubenanziehdrehmomente



Detaillierte Angaben zu den Schrauben-Anziehdrehmomenten: Betriebsanleitung zum Gerät, Kapitel "Messaufnehmer montieren"

Folgende Punkte beachten:

- Aufgeführte Schrauben-Anziehdrehmomente gelten nur:
 - Für geschmierte Gewinde.
 - Für Rohrleitungen, die frei von Zugspannungen sind.
- Schrauben gleichmäßig über Kreuz anziehen.
- Zu fest angezogene Schrauben deformieren die Dichtfläche oder verletzen die Dichtung.

Maximale Schrauben-Anziehdrehmomente für EN 1092-1 (DIN 2501)

Nennweite		Druckstufe [bar]	Schrauben [mm]	Flansch- lattdicke [mm]	Max. Schrauben-Anziehdrehmoment [Nm]		
[mm]	[in]				HG	PUR	PTFE
25	1	PN 40	4 × M12	18	–	15	26
32	–	PN 40	4 × M16	18	–	24	41
40	1 ½	PN 40	4 × M16	18	–	31	52
50	2	PN 40	4 × M16	20	48	40	65
65 ¹⁾	–	PN 16	8 × M16	18	32	27	44
65	–	PN 40	8 × M16	22	32	27	44
80	3	PN 16	8 × M16	20	40	34	53
		PN 40	8 × M16	24	40	34	53
100	4	PN 16	8 × M16	20	43	36	57
		PN 40	8 × M20	24	59	50	79
125	–	PN 16	8 × M16	22	56	48	75
		PN 40	8 × M24	26	83	71	112
150	6	PN 16	8 × M20	22	74	63	99
		PN 40	8 × M24	28	104	88	137
200	8	PN 10	8 × M20	24	106	91	141
		PN 16	12 × M20	24	70	61	94
		PN 25	12 × M24	30	104	92	139
250	10	PN 10	12 × M20	26	82	71	110
		PN 16	12 × M24	26	98	85	132
		PN 25	12 × M27	32	150	134	201

Nennweite		Druckstufe	Schrauben	Flansch- lattendicke	Max. Schrauben-Anziehdrehmoment [Nm]		
[mm]	[in]				[bar]	[mm]	HG
300	12	PN 10	12 × M20	26	94	81	126
		PN 16	12 × M24	28	134	118	179
		PN 25	16 × M27	34	153	138	204
350	14	PN 6	12 × M20	22	111	120	-
		PN 10	16 × M20	26	112	118	-
		PN 16	16 × M24	30	152	165	-
		PN 25	16 × M30	38	227	252	-
400	16	PN 6	16 × M20	22	90	98	-
		PN 10	16 × M24	26	151	167	-
		PN 16	16 × M27	32	193	215	-
		PN 25	16 × M33	40	289	326	-
450	18	PN 6	16 × M20	22	112	126	-
		PN 10	20 × M24	28	153	133	-
		PN 16	20 × M27	40	198	196	-
		PN 25	20 × M33	46	256	253	-
500	20	PN 6	20 × M20	24	119	123	-
		PN 10	20 × M24	28	155	171	-
		PN 16	20 × M30	34	275	300	-
		PN 25	20 × M33	48	317	360	-
600	24	PN 6	20 × M24	30	139	147	-
		PN 10	20 × M27	28	206	219	-
600	24	PN 16	20 × M33	36	415	443	-
600	24	PN 25	20 × M36	58	431	516	-
700	28	PN 6	24 × M24	24	148	139	-
		PN 10	24 × M27	30	246	246	-
		PN 16	24 × M33	36	278	318	-
		PN 25	24 × M39	46	449	507	-
800	32	PN 6	24 × M27	24	206	182	-
		PN 10	24 × M30	32	331	316	-
		PN 16	24 × M36	38	369	385	-
		PN 25	24 × M45	50	664	721	-

Nennweite		Druckstufe [bar]	Schrauben [mm]	Flansch- lattendicke [mm]	Max. Schrauben-Anziehdrehmoment [Nm]		
[mm]	[in]				HG	PUR	PTFE
900	36	PN 6	24 × M27	26	230	637	-
		PN 10	28 × M30	34	316	307	-
		PN 16	28 × M36	40	353	398	-
		PN 25	28 × M45	54	690	716	-
1000	40	PN 6	28 × M27	26	218	208	-
		PN 10	28 × M33	34	402	405	-
		PN 16	28 × M39	42	502	518	-
		PN 25	28 × M52	58	970	971	-
1200	48	PN 6	32 × M30	28	319	299	-
		PN 10	32 × M36	38	564	568	-
		PN 16	32 × M45	48	701	753	-
1400	-	PN 6	36 × M33	32	430	-	-
		PN 10	36 × M39	42	654	-	-
		PN 16	36 × M45	52	729	-	-
1600	-	PN 6	40 × M33	34	440	-	-
		PN 10	40 × M45	46	946	-	-
		PN 16	40 × M52	58	1007	-	-
1800	72	PN 6	44 × M36	36	547	-	-
		PN 10	44 × M45	50	961	-	-
		PN 16	44 × M52	62	1108	-	-
2000	-	PN 6	48 × M39	38	629	-	-
		PN 10	48 × M45	54	1047	-	-
		PN 16	48 × M56	66	1324	-	-
2200	-	PN 6	52 × M39	42	698	-	-
		PN 10	52 × M52	58	1217	-	-
2400	-	PN 6	56 × M39	44	768	-	-
		PN 10	56 × M52	62	1229	-	-

1) Auslegung gemäß EN 1092-1 (nicht nach DIN 2501)

Nominelle Schrauben-Anziehdrehmomente für EN 1092-1 (DIN 2501); Berechnet nach EN 1591-1:2014 für Flansche nach EN 1092-1:2013

Nennweite		Druckstufe	Schrauben	Flansch- lattendicke	Nom. Schrauben-Anziehdrehmoment [Nm]		
[mm]	[in]				[bar]	[mm]	[mm]
350	14	PN 6	12 × M20	22	60	75	-
		PN 10	16 × M20	26	70	80	-
		PN 16	16 × M24	30	125	135	-
		PN 25	16 × M30	38	230	235	-
400	16	PN 6	16 × M20	22	65	70	-
		PN 10	16 × M24	26	100	120	-
		PN 16	16 × M27	32	175	190	-
		PN 25	16 × M33	40	315	325	-
450	18	PN 6	16 × M20	22	70	90	-
		PN 10	20 × M24	28	100	110	-
		PN 16	20 × M27	34	175	190	-
		PN 25	20 × M33	46	300	310	-
500	20	PN 6	20 × M20	24	65	70	-
		PN 10	20 × M24	28	110	120	-
		PN 16	20 × M30	36	225	235	-
		PN 25	20 × M33	48	370	370	-
600	24	PN 6	20 × M24	30	105	105	-
		PN 10	20 × M27	30	165	160	-
600 ¹⁾	24	PN 16	20 × M33	40	340	340	-
600	24	PN 25	20 × M36	48	540	540	-
700	28	PN 6	24 × M24	30	110	110	-
		PN 10	24 × M27	35	190	190	-
		PN 16	24 × M33	40	340	340	-
		PN 25	24 × M39	50	615	595	-
800	32	PN 6	24 × M27	30	145	145	-
		PN 10	24 × M30	38	260	260	-
		PN 16	24 × M36	41	465	455	-
		PN 25	24 × M45	53	885	880	-
900	36	PN 6	24 × M27	34	170	180	-

Nennweite		Druckstufe [bar]	Schrauben [mm]	Flansch- lattdicke [mm]	Nom. Schrauben-Anziehdrehmoment [Nm]		
[mm]	[in]				HG	PUR	PTFE
		PN 10	28 × M30	38	265	275	-
		PN 16	28 × M36	48	475	475	-
		PN 25	28 × M45	57	930	915	-
1000	40	PN 6	28 × M27	38	175	185	-
		PN 10	28 × M33	44	350	360	-
		PN 16	28 × M39	59	630	620	-
		PN 25	28 × M52	63	1300	1290	-
1200	48	PN 6	32 × M30	42	235	250	-
		PN 10	32 × M36	55	470	480	-
		PN 16	32 × M45	78	890	900	-
1400	-	PN 6	36 × M33	56	300	-	-
		PN 10	36 × M39	65	600	-	-
		PN 16	36 × M45	84	1050	-	-
1600	-	PN 6	40 × M33	63	340	-	-
		PN 10	40 × M45	75	810	-	-
		PN 16	40 × M52	102	1420	-	-
1800	72	PN 6	44 × M36	69	430	-	-
		PN 10	44 × M45	85	920	-	-
		PN 16	44 × M52	110	1600	-	-
2000	-	PN 6	48 × M39	74	530	-	-
		PN 10	48 × M45	90	1040	-	-
		PN 16	48 × M56	124	1900	-	-
2200	-	PN 6	52 × M39	81	580	-	-
		PN 10	52 × M52	100	1290	-	-
2400	-	PN 6	56 × M39	87	650	-	-
		PN 10	56 × M52	110	1410	-	-

1) Auslegung gemäß EN 1092-1 (nicht nach DIN 2501)

Maximale Schrauben-Anziehdrehmomente für ASME B16.5

Nennweite		Druckstufe [psi]	Schrauben [in]	Max. Schrauben-Anziehdrehmoment			
[mm]	[in]			HG		PUR	
				[Nm]	[lbf · ft]	[Nm]	[lbf · ft]
25	1	Class 150	4 × ½	–	–	7	5
25	1	Class 300	4 × 5/8	–	–	8	6
40	1 ½	Class 150	4 × ½	–	–	10	7
40	1 ½	Class 300	4 × ¾	–	–	15	11
50	2	Class 150	4 × 5/8	35	26	22	16
50	2	Class 300	8 × 5/8	18	13	11	8
80	3	Class 150	4 × 5/8	60	44	43	32
80	3	Class 300	8 × ¾	38	28	26	19
100	4	Class 150	8 × 5/8	42	31	31	23
100	4	Class 300	8 × ¾	58	43	40	30
150	6	Class 150	8 × ¾	79	58	59	44
150	6	Class 300	12 × ¾	70	52	51	38
200	8	Class 150	8 × ¾	107	79	80	59
250	10	Class 150	12 × 7/8	101	74	75	55
300	12	Class 150	12 × 7/8	133	98	103	76
350	14	Class 150	12 × 1	135	100	158	117
400	16	Class 150	16 × 1	128	94	150	111
450	18	Class 150	16 × 1 1/8	204	150	234	173
500	20	Class 150	20 × 1 1/8	183	135	217	160
600	24	Class 150	20 × 1 ¼	268	198	307	226

Maximale Schrauben-Anziehdrehmomente für AWWA C207, Class D

Nennweite		Schrauben [in]	Max. Schrauben-Anziehdrehmoment			
[mm]	[in]		HG		PUR	
			[Nm]	[lbf · ft]	[Nm]	[lbf · ft]
700	28	28 × 1 ¼	247	182	292	215
750	30	28 × 1 ¼	287	212	302	223
800	32	28 × 1 ½	394	291	422	311
900	36	32 × 1 ½	419	309	430	317
1000	40	36 × 1 ½	420	310	477	352

Nennweite		Schrauben [in]	Max. Schrauben-Anziehdrehmoment			
[mm]	[in]		HG		PUR	
			[Nm]	[lbf · ft]	[Nm]	[lbf · ft]
-	42	36 × 1 ½	528	389	518	382
-	48	44 × 1 ½	552	407	531	392
-	54	44 × 1 ¾	730	538	-	-
-	60	52 × 1 ¾	758	559	-	-
-	66	52 × 1 ¾	946	698	-	-
-	72	60 × 1 ¾	975	719	-	-
-	78	64 × 2	853	629	-	-
-	84	64 × 2	931	687	-	-
-	90	64 × 2 ¼	1048	773	-	-

Maximales Schrauben-Anziehdrehmomente für AS 2129, Table E

Nennweite [mm]	Schrauben [mm]	Max. Schrauben-Anziehdrehmoment [Nm]	
		HG	PUR
50	4 × M16	32	-
80	4 × M16	49	-
100	8 × M16	38	-
150	8 × M20	64	-
200	8 × M20	96	-
250	12 × M20	98	-
300	12 × M24	123	-
350	12 × M24	203	-
400	12 × M24	226	-
450	16 × M24	226	-
500	16 × M24	271	-
600	16 × M30	439	-
700	20 × M30	355	-
750	20 × M30	559	-
800	20 × M30	631	-
900	24 × M30	627	-
1000	24 × M30	634	-
1200	32 × M30	727	-

Maximale Schrauben-Anziehdrehmomente für AS 4087, PN 16

Nennweite [mm]	Schrauben [mm]	Max. Schrauben-Anziehdrehmoment [Nm]	
		HG	PUR
50	4 × M16	32	-
80	4 × M16	49	-
100	4 × M16	76	-
150	8 × M20	52	-
200	8 × M20	77	-
250	8 × M20	147	-
300	12 × M24	103	-
350	12 × M24	203	-
375	12 × M24	137	-
400	12 × M24	226	-
450	12 × M24	301	-
500	16 × M24	271	-
600	16 × M27	393	-
700	20 × M27	330	-
750	20 × M30	529	-
800	20 × M33	631	-
900	24 × M33	627	-
1000	24 × M33	595	-
1200	32 × M33	703	-

Maximale Schrauben-Anziehdrehmomente für JIS B2220

Nennweite [mm]	Druckstufe [bar]	Schrauben [mm]	Max. Schrauben-Anziehdrehmoment [Nm]	
			HG	PUR
25	10K	4 × M16	-	19
25	20K	4 × M16	-	19
32	10K	4 × M16	-	22
32	20K	4 × M16	-	22
40	10K	4 × M16	-	24
40	20K	4 × M16	-	24
50	10K	4 × M16	40	33
50	20K	8 × M16	20	17

Nennweite [mm]	Druckstufe [bar]	Schrauben [mm]	Max. Schrauben-Anziehdrehmoment [Nm]	
			HG	PUR
65	10K	4 × M16	55	45
65	20K	8 × M16	28	23
80	10K	8 × M16	29	23
80	20K	8 × M20	42	35
100	10K	8 × M16	35	29
100	20K	8 × M20	56	48
125	10K	8 × M20	60	51
125	20K	8 × M22	91	79
150	10K	8 × M20	75	63
150	20K	12 × M22	81	72
200	10K	12 × M20	61	52
200	20K	12 × M22	91	80
250	10K	12 × M22	100	87
250	20K	12 × M24	159	144
300	10K	16 × M22	74	63
300	20K	16 × M24	138	124

Nominale Schrauben-Anziehdrehmomente für JIS B2220

Nennweite [mm]	Druckstufe [bar]	Schrauben [mm]	Nom. Schrauben-Anziehdrehmoment [Nm]	
			HG	PUR
350	10K	16 × M22	109	109
	20K	16 × M30×3	217	217
400	10K	16 × M24	163	163
	20K	16 × M30×3	258	258
450	10K	16 × M24	155	155
	20K	16 × M30×3	272	272
500	10K	16 × M24	183	183
	20K	16 × M30×3	315	315
600	10K	16 × M30	235	235
	20K	16 × M36×3	381	381
700	10K	16 × M30	300	300
750	10K	16 × M30	339	339

www.addresses.endress.com
